

# Vostro 15

3000 Series

## Quick Start Guide

Hurtig startguide

Pikaopas

Hurtigstart

Snabbstartguide



## 1 Connect the power adapter and press the power button

Tiislut strømadapteren og tryk på tænd/sluk-knappen

Kytke verkkolaite ja paina virtapainiketta

Slik kobler du til strømadapteren og trykker på strømknappen

Anslut strømadaptern och tryck på strömbrytaren

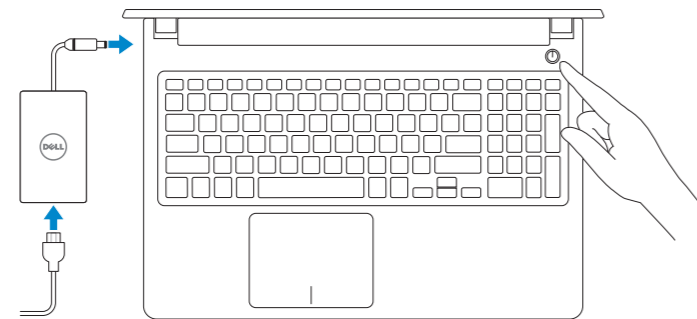

## 2 Finish Windows 10 setup

Afslut installation af Windows 10

Suorita Windows 10 -asennus loppuun

Fullför Windows 10-oppsettet | Slutför Windows 10-inställningen

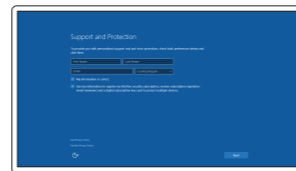

### Enable Support and Protection

Aktiver Support og Beskyttelse

Ota tuki ja suojaus käyttöön

Aktiver støtte og beskyttelse

Aktivera support och skydd

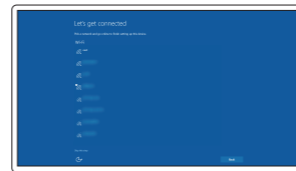

### Connect to your network

Opret forbindelse til netværket

Muodosta verkkoyhteys

Koble deg til netverket ditt

Anslut till ditt nätverk

**NOTE:** If you are connecting to a secured wireless network, enter the password for the wireless network access when prompted.

**BEMERK:** Hvis du tilslutter til et sikret trådløst netværk, indtast adgangskoden til det trådløse netværk når du bliver bedt om det.

**HUOMAUTUS:** Jos muodostat yhteyttä suojattuun langattomaan verkkoon, anna langattoman verkon salasana kun sitä pyydetään.

**MERK:** Hvis du skal koble til deg et sikkert trådløst nettverk, skal du angi passordet som brukes for å få tilgang til det trådløse nettverket, når du blir bedt om det.

**ANMÄRKNING:** Om du ansluter till ett säkert trådlöst nätverk, ange lösenordet för trådlös nätverksåtkomst när du ombeds göra det.

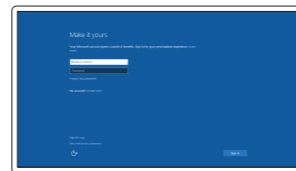

### Sign in to your Microsoft account or create a local account

Log på din Microsoft-konto eller opret en lokal konto

Kirjaudu Microsoft-tilillesi tai luo paikallinen tili

Logg inn på Microsoft-kontoen din eller opprett en lokal konto

Logga in till ditt Microsoft-konto eller skapa ett lokalt konto

## Create recovery media for Windows

Opret genoprettelsesmedie for Windows

Luo Windowsin palautusmedia

Opprett gjenoppretingsmedie for Windows

Skapa återställningsmedia för Windows

**In Windows search, type Recovery, click Create a recovery media, and follow the instructions on the screen.**

I Windows-søgning, skriv **Genoprettelse**, klikk på **Opret et genoprettelsesmedie**, og følg instruksjonerne på skærmen.

Kirjoita Windows-hakuun **Palautus**, napsauta **Luo palautusmedia** ja noudata näytön ohjeita.

Skriv **Gjenoppretting** i Windows-søk, klikk på **Opprett et gjenoppretingsmedium**, og følg instruksjonene på skjermen.

Utgå från Windows Search och skriv in **Återställning**, klicka på **Skapa återställningsmedia** och följ anvisningarna på skärmen.

## Locate Dell apps

Find Dell-apps | Paikanna Dell-sovellukset

Finn Dell-apper | Leta redan på dina Dell-appar



**Dell SupportAssist**

### Check and update your computer

Tjek og opdater din computer

Tarkista ja päivitä tietokoneesi

Kontroller og oppdater datamaskinen

Kontrollera och uppdatera din dator

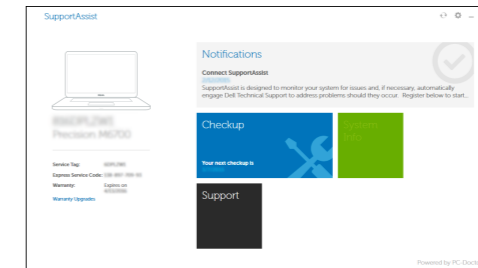

## Ubuntu

**Follow the instructions on the screen to finish setup.**

Følg instruksjonerne på skærmen for at avslutte opsætning.

Suorita asennus loppuun noudattamalla näytön ohjeita.

Følg instruksene i skjermen for å gjøre ferdig oppsettet.

Slutför inställningen genom att följa anvisningarna på skärmen.

### Product support and manuals

Produktsupport og manualer

Tuotetuki ja käyttöoppaat

Produktsupporte og -håndbøker

Produktsupport och handböcker

### Contact Dell

Kontakt Dell | Ota yhteyttä Delliin

Kontakt Dell | Kontakta Dell

### Regulatory and safety

Lovgivningsmæssigt og sikkerhed

Säädöstenmukaisuus ja turvallisuus

Lovpälagte forhold og sikkerhet

Reglering och säkerhet

### Regulatory model

Regulatorisk model | Säädösten mukainen malli

Regulerende modell | Regleringsmodell

### Regulatory type

Regulatorisk type | Säädösten mukainen tyyppi

Regulerende type | Regleringstyp

### Computer model

Computermodell | Tietokoneen malli

Datamaskinmodell | Datormodell

[Dell.com/support](https://www.dell.com/support)

[Dell.com/support/manuals](https://www.dell.com/support/manuals)

[Dell.com/support/windows](https://www.dell.com/support/windows)

[Dell.com/contactdell](https://www.dell.com/contactdell)

[Dell.com/regulatory\\_compliance](https://www.dell.com/regulatory_compliance)

P63F

P63F002

Vostro 15-3568



ONRFH0A00

© 2016 Dell Inc.

© 2016 Microsoft Corporation.

© 2016 Canonical Ltd.

Printed in China.

2016-06

# Features

Egenskaber | Ominaisuudet | Funksjoner | Funktionen

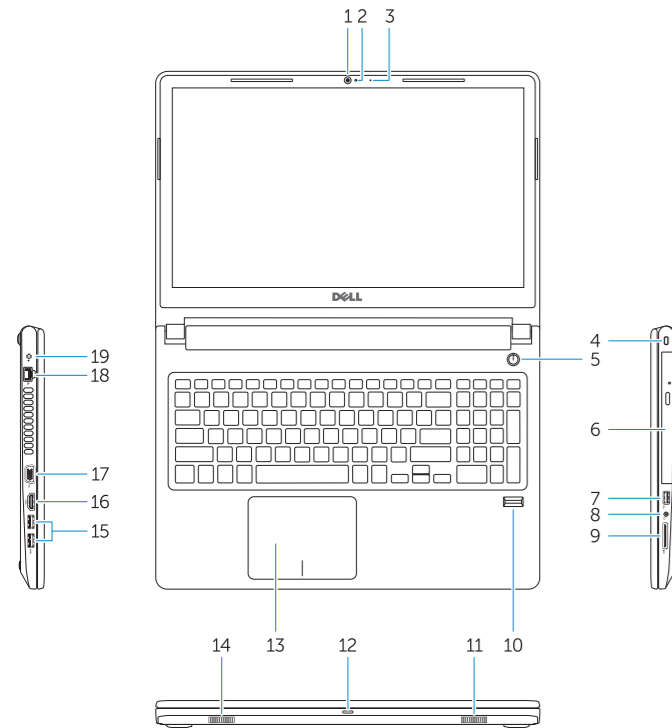

1. Camera
2. Camera-status light
3. Microphone
4. Security-cable slot
5. Power button
6. Optical drive
7. USB 2.0 port
8. Headset port
9. Memory card reader
10. Fingerprint reader
11. Speaker
12. Power and battery-status light/  
hard-drive activity light
13. Touchpad
14. Speaker
15. USB 3.0 ports
16. HDMI port
17. VGA port
18. Network port
19. Power connector port
20. Battery
21. Battery latch
22. Service tag label

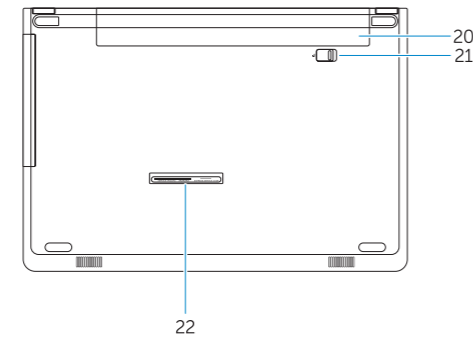

1. Kamera
2. Kamerastatusindikator
3. Mikrofon
4. Sikkerhedskabelslot
5. Strømknop
6. Optisk drev
7. USB 2.0-port
8. Headset-port
9. Hukommelseskortlæser
10. Fingeraftryklæser
11. Højtaler
12. Strøm- og batteristatusindikator/  
harddiskaktivitetsindikator
13. Berøringsplade
14. Højtaler
15. USB 3.0-porte
16. HDMI-port
17. VGA-port
18. Netværksport
19. Strømkontaktport
20. Batteri
21. Batterilås
22. Servicemærke

1. Kamera
2. Kameran tilavalo
3. Mikrofoni
4. Suojakaapelin paikka
5. Virtapainike
6. Optinen asema
7. USB 2.0 -portti
8. Kuulokeliitäntä
9. Muistikortinlukija
10. Sormenjäljenlukija
11. Kaiutin
12. Virran ja akun tilavalo/kiintolevyn  
toiminnan merkkivalo
13. Kosketuslevy
14. Kaiutin
15. USB 3.0 -portit
16. HDMI-portti
17. VGA-portti
18. Verkkoportti
19. Virtaliitäntä
20. Akku
21. Akun salpa
22. Huoltomerkkitarra

1. Kamera
2. Statuslys for kamera
3. Mikrofon
4. Spor til sikkerhetskabel
5. Strømknapp
6. Optisk stasjon
7. USB 2.0-port
8. Hodetelefonport
9. Minnekortleser
10. Fingeravtrykksleser
11. Høytaler
12. Statuslys for strøm og batteri/Lys  
for harddiskaktivitet
13. Styreplate
14. Høytaler

1. Kamera
2. Kamerastatuslampe
3. Mikrofon
4. Plats för kabellås
5. Strömbrytare
6. Optisk enhet
7. USB 2.0-port
8. Hörlursport
9. Minneskortläsare
10. Fingeravtrycksläsare
11. Högtalare
12. Ström- och batteristatuslampe/  
hårddiskaktivitetslampe
13. Peksiva
14. Högtalare
15. USB 3.0-portar
16. HDMI-port
17. VGA-port
18. Nätverksport
19. Port för nätanslutning
20. Batteri
21. Batterispärr
22. Etikett med servicenummer

# Shortcut keys

Genvejstaster | Pikavalintanäppäimet  
Snarveistaster | Kortkommandon

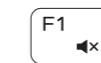

**Mute audio**  
Slå lyden fra | Mykistä ääni  
Demp lyden | Stäng av ljud



**Decrease volume**  
Formindske lydstyrke | Vähennä äänenvoimakkuutta  
Reduser lyden | Minska volymen



**Increase volume**  
Forøge lydstyrke | Lisää äänenvoimakkuutta  
Øk lyden | Öka volymen



**Previous track**  
Forrige nummer | Edellinen raita  
Forrige spor | Föregående spår



**Play/Pause**  
Afspille/Pause | Toista/tauko  
Spill/pause | Spela upp/pausa



**Next track**  
Næste nummer | Seuraava raita  
Neste spor | Nästa spår

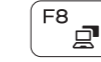

**Extend display**  
Udvide skærm | Laajenna näyttö  
Utvidet skjerm | Förläng skärm

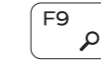

**Search**  
Søge | Haku  
Søk | Sök



**Decrease brightness**  
Formindske lysstyrke | Vähennä kirkkautta  
Demp lysstyrken | Minska ljusstyrkan



**Increase brightness**  
Forøge lysstyrke | Lisää kirkkautta  
Øk lysstyrken | Öka ljusstyrkan

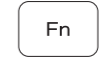

**Toggle off/on wireless**  
Slå trådløst fra/til | Kytke langaton pois/päälle  
Veksle trådløst nettverk | Slå av/på trådløsa nätverk

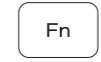

**Toggle Fn-key lock**  
Tænde/slukke for FN-tastlås  
Vaihda Fn--näppäinlukituksen asentoa  
Veksle Fn-låsen  
Växla Fn-tangentlås

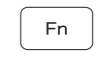

**Sleep**  
Slumre | Lepo  
Dvale | Strömsparläge

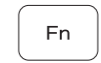

**Toggle between power and battery-status light/  
hard-drive activity light**  
Skift mellem strøm- og batteristatusindikator/  
hårddiskaktivitetsindikator  
Vaihda virran ja akun tilan merkkivalon/kiintolevyn  
toiminnan merkkivalon välillä  
Veksle mellom statuslys for strøm og batteri og lys for  
hårddiskaktivitet  
Växla mellan ström-/batteristatuslampe/  
hårddiskaktivitetslampe